

**OMNIMATE Signal - série BL/SL 5.08
SLDF 5.08 L/F 12 SN OR BX**

Weidmüller Interface GmbH & Co. KG
Klingenbergstraße 16
D-32758 Detmold
Germany
Fon: +49 5231 14-0
Fax: +49 5231 14-292083
www.weidmueller.com

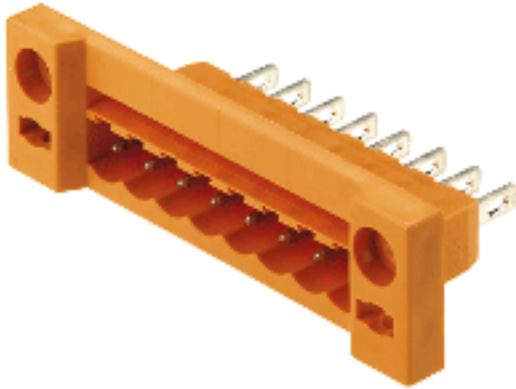

Connecteurs de passage mâle pour montage face-avant avec fonction de verrouillage. Le raccordement interne est un raccordement à languette ou soudé. Les connecteurs mâles peuvent être repérés et détrompés.

Informations générales de commande

Type	SLDF 5.08 L/F 12 SN OR BX
Référence	1599230000
Version	Connecteur pour circuit imprimé, Connecteur mâle, 5.08 mm, Nombre de pôles: 12, 180°, Raccordement à languette, Raccordement à souder, Boîte
GTIN (EAN)	4008190155100
Cdt.	50 pièce(s)
Indices de produit	IEC: 400 V / 15 A UL: 300 V / 10 A
Emballage	Boîte

**OMNIMATE Signal - série BL/SL 5.08
SLDF 5.08 L/F 12 SN OR BX**

Weidmüller Interface GmbH & Co. KG
 Klingenbergstraße 16
 D-32758 Detmold
 Germany
 Fon: +49 5231 14-0
 Fax: +49 5231 14-292083
 www.weidmueller.com

Caractéristiques techniques**Dimensions et poids**

Poids net 12,02 g

Caractéristiques du système

Famille de produits	OMNIMATE Signal - série BL/SL 5.08	Type de raccordement	Raccordement à souder
Pas en mm (P)	5,08 mm	Pas en pouces (P)	0,2 inch
Nombre de pôles	12	L1 en mm	55,88 mm
L1 en pouce	2,2 inch	Nombre de rangs	1
Nombre de pôles	1	Codable	Oui
Cycles d'enfichage	25	Emballage	Boîte

Caractéristiques des matériaux

Matériau isolant	PBT	Couleur	orange
Tableau des couleurs (similaire)	RAL 2000	Groupe de matériaux isolants	IIIa
CTI	≥ 200	Résistance d'isolation	≥ 10 ⁸ Ω
Classe d'inflammabilité selon UL 94	V-0	Matériau des contacts	CuSn
Surface du contact	étamé	Structure en couches du contact mâle [ZTG]	4-8 µm Sn étamé à chaud
Température de stockage, min.	-25 °C	Température de stockage, max.	55 °C
humidité relative pendant le stockage, max.	80 %	Température de fonctionnement, min.	-50 °C
Température de fonctionnement, max.	100 °C	Plage de température montage, min.	-25 °C
Plage de température montage, max.	100 °C		

Données nominales selon CEI

testé selon la norme	IEC 60664-1, IEC 61984	Courant nominal, nombre de pôles min. (Ta = 20 °C)	15 A
Courant nominal, nombre de pôles min. (Ta = 40 °C)	13 A	Tension de choc nominale pour classe de surtension/Degré de pollution II/2	400 V
Tension de choc nominale pour classe de surtension/Degré de pollution III/2	320 V	Tension de choc nominale pour classe de surtension/Degré de pollution III/3	250 V
Tension de choc nominale pour classe de surtension/Degré de pollution II/2	4 kV	Tension de choc nominale pour classe de surtension/Degré de pollution III/2	4 kV
Tension de choc nominale pour classe de surtension/Degré de pollution III/3	4 kV		

Données nominales selon CSA

Institut (CSA)		Certificat N° (CSA)	200039-1121690
Tension nominale (groupe d'utilisation B)	300 V	Tension nominale (groupe d'utilisation D)	300 V
Courant nominal (groupe d'utilisation B)	10 A	Courant nominal (Use group D)	10 A
Référence aux valeurs approuvées	Les spécifications indiquent les valeurs maximales. Détails - voir le certificat d'agrément.		

Fiche de données

OMNIMATE Signal - série BL/SL 5.08 SLDF 5.08 L/F 12 SN OR BX

Weidmüller Interface GmbH & Co. KG
Klingenbergstraße 16
D-32758 Detmold
Germany
Fon: +49 5231 14-0
Fax: +49 5231 14-292083
www.weidmueller.com

Caractéristiques techniques

Données nominales selon UL 1059

Institut (UR)		Certificat N° (UR)	E60693
Tension nominale (groupe d'utilisation B)	300 V	Tension nominale (groupe d'utilisation D)	300 V
Courant nominal (groupe d'utilisation B)	10 A	Courant nominal (Use group D)	10 A
Référence aux valeurs approuvées	Les spécifications indiquent les valeurs maximales. Détails - voir le certificat d'agrément.		

Classifications

ETIM 3.0	EC001284	ETIM 4.0	EC002637
ETIM 5.0	EC002637	ETIM 6.0	EC002637
UNSPSC	30-21-18-10	eClass 5.1	27-26-07-04
eClass 6.2	27-26-07-04	eClass 7.1	27-44-04-02
eClass 8.1	27-44-04-02	eClass 9.0	27-44-04-02

Remarques

Remarque	<ul style="list-style-type: none"> • Autres couleurs sur demande • Courant nominal par rapport à la section nominale et au Nb min. de pôles. • Câbles raccordable, rigides et souples, avec raccordement soudé, jusqu'à 2,5 mm² avec gaines isolantes/en film rétractable ou réceptacles pour lame plate à partir de 2,8 mm avec gaines isolantes selon DIN CEI 760 • Sur le schéma, P = pas • Les données nominales se réfèrent au composant lui-même. Les lignes d'air et de fuite par rapport aux autres composants doivent être déterminées en tenant compte des normes applicables.
Conformité IPC	Les produits sont développés, fabriqués et livrés selon la norme internationalement reconnue IPC-A-610, catégorie « permmissible ». Toute autre critère plus exigeant concernant les produits peut être évalué sur demande.

Agréments

Agréments	
-----------	---

ROHS	Conforme
------	----------

Téléchargements

Avertissement de sécurité	Safety indication
---------------------------	-----------------------------------

Fiche de données

**OMNIMATE Signal - série BL/SL 5.08
SLDF 5.08 L/F 12 SN OR BX**

Weidmüller Interface GmbH & Co. KG
Klingenbergstraße 16
D-32758 Detmold
Germany
Fon: +49 5231 14-0
Fax: +49 5231 14-292083
www.weidmueller.com

Dessins

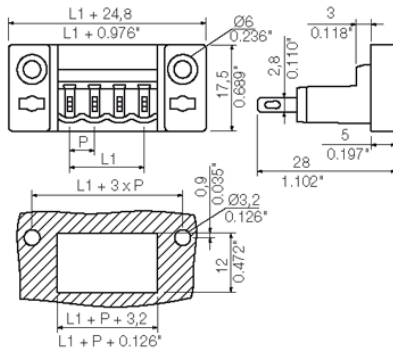

**OMNIMATE Signal - série BL/SL 5.08
SLDF 5.08 L/F 12 SN OR BX**

Weidmüller Interface GmbH & Co. KG
Klingenbergstraße 16
D-32758 Detmold
Germany
Fon: +49 5231 14-0
Fax: +49 5231 14-292083
www.weidmueller.com

Pièce opposée (enfichable de manière générale)
BLDT 5.08

Connecteurs femelles avec deux raccordements vissés par pôle, avec technique de raccordement à étrier, pour le raccordement du conducteur avec orientation de sortie à 90° et 270°. Les connecteurs femelles disposent d'espace pour les marquages et peuvent être codés.

Informations générales de commande

Type	Référence	Version	GTIN (EAN)	Cdt.	Indices de produit	Emballage
BLDT 5.08/12/- SN OR BX	1644830000	Connecteur pour circuit imprimé, Connecteur femelle, 5.08 mm, Nombre de pôles: 12, 180°, Raccordement TOP, Sections de raccordement, raccordement nominal, max.: 3.31 mm ² , Boîte	4008190284046	25 pièce(s)	IEC: 400 V / 14 A / 0.2 - 2.5 mm ² UL: 300 V / 10 A / AWG 26 - AWG 12	Boîte
BLDT 5.08/12/- SN BK BX	1660810000	Connecteur pour circuit imprimé, Connecteur femelle, 5.08 mm, Nombre de pôles: 12, 180°, Raccordement TOP, Sections de raccordement, raccordement nominal, max.: 3.31 mm ² , Boîte	4008190417260	25 pièce(s)	IEC: 400 V / 14 A / 0.2 - 2.5 mm ² UL: 300 V / 10 A / AWG 26 - AWG 12	Boîte

BLZP 5.08HC/270 SN

Connecteurs femelles avec raccordement à étrier pour le raccordement de conducteurs à orientation de sortie à angle droit (90° ou 270°). Les connecteurs femelle disposent d'espace pour les marquages et peuvent être codés. Fixation par bride ou par levier de verrouillage. Ils disposent également d'une vis plus/moins intégrée et d'une protection contre toute mauvaise insertion du connecteur. Ils sont livrés avec étriers ouverts. HC = Courant fort.

Informations générales de commande

Type	Référence	Version	GTIN (EAN)	Cdt.	Indices de produit	Emballage
BLZP 5.08HC/12/270 SN BK BX	1949120000	Connecteur pour circuit imprimé, Connecteur femelle, 5.08 mm, Nombre de pôles: 12, 270°, Raccordement à étrier, Sections de raccordement, raccordement nominal, max.: 4 mm ² , Boîte	403224862657	130 pièce(s)	IEC: 400 V / 23 A / 0.2 - 4 mm ² UL: 300 V / 20 A / AWG 30 - AWG 12	Boîte

OMNIMATE Signal - série BL/SL 5.08 SLDF 5.08 L/F 12 SN OR BX

Weidmüller Interface GmbH & Co. KG
Klingenbergstraße 16
D-32758 Detmold
Germany
Fon: +49 5231 14-0
Fax: +49 5231 14-292083
www.weidmueller.com

Pièce opposée (enfichable de manière générale)

BLZP 5.08HC/12/270 SN OR BX	1948890000	Connecteur pour circuit imprimé, Connecteur femelle, 5.08 mm, Nombre de pôles: 12, 270°, Raccordement à étrier, Sections de raccordement, raccordement nominal, max.: 4 mm ² , Boîte	4032248626342 30 pièce(s)	IEC: 400 V / 23 A / 0.2 - 4 mm ² UL: 300 V / 20 A / AWG 30 - AWG 12	Boîte
-----------------------------------	----------------------------	---	---------------------------	---	-------

BLF 5.08HC/90 SN



Aussi fiable que l'original, testé et éprouvé, et intégrant des détails innovants :

La version BLF 5.08HC PUSH IN du connecteur femelle BLZP 5.08HC ne se distingue pas uniquement par sa technique de raccordement : elle est également d'une conception plus réduite. L'innovant système de raccordement à ressort PUSH IN de Weidmüller représente l'avenir du raccordement de conducteurs facile et sans outil. HC = Courant fort.

En termes de polyvalence, le BLF 5.08HC est équivalent aux anciennes versions, qui font référence :

- 3 orientations de sortie du conducteur testées et éprouvées offrent la souplesse pour les conceptions spécifiques
- 4 versions de brides et un levier de verrouillage breveté permettent de baser le système de verrouillage sur les exigences de l'utilisateur
- Utilisation des combinaisons de prise BLF 5.08HC et SL 5.08HC afin d'atteindre les spécifications nominales maximales.

Informations générales de commande

Type	Référence	Version	GTIN (EAN)	Cdt.	Indices de produit	Emballage
BLF 5.08HC/12/90 SN BK BX	1000130001	Connecteur pour circuit imprimé, Connecteur femelle, 5.08 mm, Nombre de pôles: 12, 90°, PUSH IN, Sections de raccordement, raccordement nominal, max.: 3.31 mm ² , Boîte	4032248690084 30 pièce(s)		IEC: 400 V / 24 A / 0.2 - 2.5 mm ² UL: 300 V / 18.5 A / AWG 26 - AWG 12	Boîte
BLF 5.08HC/12/90 SN OR BX	1001630000	Connecteur pour circuit imprimé, Connecteur femelle, 5.08 mm, Nombre de pôles: 12, 90°, PUSH IN, Sections de raccordement, raccordement nominal, max.: 3.31 mm ² , Boîte	4032248693436 30 pièce(s)		IEC: 400 V / 24 A / 0.2 - 2.5 mm ² UL: 300 V / 18.5 A / AWG 26 - AWG 12	Boîte

Fiche de données

OMNIMATE Signal - série BL/SL 5.08 SLDF 5.08 L/F 12 SN OR BX

Weidmüller Interface GmbH & Co. KG
Klingenbergstraße 16
D-32758 Detmold
Germany
Fon: +49 5231 14-0
Fax: +49 5231 14-292083
www.weidmuller.com

Pièce opposée (enfichable de manière générale)

BLC 5.08BR

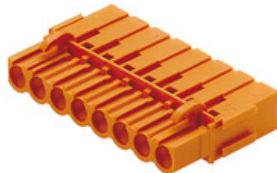

Connecteurs femelles pour raccordement du conducteur en technique de raccordement à sertir. Les connecteurs femelles disposent d'espace pour les marquages et peuvent être codés.

Informations générales de commande

Disponible jusqu'à	Type	Référence	Version	GTIN (EAN)	Cdt.	Indices de produit
2014-05-20	BLC 5.08/12/180BR BK BX	1712210000	Connecteur pour circuit imprimé, Connecteur femelle, 5.08 mm, Nombre de pôles: 12, 180°, Raccordement à sertir, Sections de raccordement, raccordement nominal, max.: 2.5 mm ² , Boîte	4008190935221	50 pièce(s)	IEC: 400 V / 21 A UL: 300 V / 10 A / AWG 26 - AWG 14
BLC 5.08/12/180BR OR BX	1649470000	Connecteur pour circuit imprimé, Connecteur femelle, 5.08 mm, Nombre de pôles: 12, 180°, Raccordement à sertir, Sections de raccordement, raccordement nominal, max.: 2.5 mm ² , Boîte	4008190294588	50 pièce(s)	IEC: 400 V / 21 A UL: 300 V / 10 A / AWG 26 - AWG 14	Boîte

OMNIMATE Signal - série BL/SL 5.08 SLDF 5.08 L/F 12 SN OR BX

Weidmüller Interface GmbH & Co. KG
Klingenbergstraße 16
D-32758 Detmold
Germany
Fon: +49 5231 14-0
Fax: +49 5231 14-292083
www.weidmuller.com

Pièce opposée (enfichable de manière générale)

BLL 5.08/180



Connecteur femelle pour montage sur circuit imprimé.
La longueur des picots est optimisée pour la soudure à la vague.

Informations générales de commande

Type	Référence	Version	GTIN (EAN)	Cdt.	Indices de produit	Emballage
BLL 5.08/12/180 3.2 SN OR BX	1630810000	Connecteur pour circuit imprimé, Connecteur femelle, Fermé latéralement, Raccordement soudé THT, 5.08 mm, Nombre de pôles: 12, 180°, Longueur du picot à souder (l): 3.2 mm, étamé, orange, Boîte	4008190204242	30 pièce(s)	IEC: 400 V / 23 A UL: 300 V / 15 A	Boîte

BLZP 5.08HC/180 SN



Connecteur femelle avec raccordement à vis à étrier pour le raccordement de conducteurs à orientation de sortie droite (180°). Les connecteurs femelle disposent d'espace pour les marquages et peuvent être codés. Fixation par bride ou par levier de verrouillage. Ils disposent également d'une vis plus/moins intégrée et d'une protection contre toute mauvaise insertion du connecteur. Ils sont livrés avec étriers ouverts. HC = Courant fort.

Informations générales de commande

Type	Référence	Version	GTIN (EAN)	Cdt.	Indices de produit	Emballage
BLZP 5.08HC/12/180 SN OR BX	1943680000	Connecteur pour circuit imprimé, Connecteur femelle, 5.08 mm, Nombre de pôles: 12, 180°, Raccordement à étrier, Sections de raccordement, raccordement nominal, max.: 4 mm ² , Boîte	4032248617692	30 pièce(s)	IEC: 400 V / 23 A / 0.2 - 4 mm ² UL: 300 V / 20 A / AWG 30 - AWG 12	Boîte
BLZP 5.08HC/12/180 SN BK BX	1943910000	Connecteur pour circuit imprimé, Connecteur femelle, 5.08 mm, Nombre de pôles: 12, 180°, Raccordement à étrier, Sections de raccordement,	4032248618040	30 pièce(s)	IEC: 400 V / 23 A / 0.2 - 4 mm ² UL: 300 V / 20 A / AWG 30 - AWG 12	Boîte

Fiche de données

OMNIMATE Signal - série BL/SL 5.08 SLDF 5.08 L/F 12 SN OR BX

Weidmüller Interface GmbH & Co. KG
Klingenbergstraße 16
D-32758 Detmold
Germany
Fon: +49 5231 14-0
Fax: +49 5231 14-292083
www.weidmuller.com

Pièce opposée (enfichable de manière générale)

raccordement nominal,
max.: 4 mm², Boîte

BLL 5.08/180B



Connecteur femelle pour montage sur circuit imprimé.
La longueur des picots est optimisée pour la soudure à la vague.

Informations générales de commande

Type	Référence	Version	GTIN (EAN)	Cdt.	Indices de produit	Emballage
BLL	1682830000	Connecteur pour circuit imprimé, Connecteur femelle, Queue d'aronde pour blocs de fixation, Raccordement soudé THT, 5.08 mm, Nombre de pôles: 12, 180°, Longueur du picot à souder (l): 3.2 mm, étamé, orange, Boîte	4008190474591	24 pièce(s)	IEC: 400 V / 23 A UL: 300 V / 15 A	Boîte
5.08/12/180B						
3.2SN OR BX						

**OMNIMATE Signal - série BL/SL 5.08
SLDF 5.08 L/F 12 SN OR BX**

Weidmüller Interface GmbH & Co. KG
Klingenbergstraße 16
D-32758 Detmold
Germany
Fon: +49 5231 14-0
Fax: +49 5231 14-292083
www.weidmuller.com

Pièce opposée (enfichable de manière générale)
BLF 5.08HC/270 SN

Aussi fiable que l'original, testé et éprouvé, et intégrant des détails innovants :

La version BLF 5.08HC PUSH IN du connecteur femelle BLZP 5.08HC ne se distingue pas uniquement par sa technique de raccordement : elle est également d'une conception plus réduite. L'innovant système de raccordement à ressort PUSH IN de Weidmüller représente l'avenir du raccordement de conducteurs facile et sans outil. HC = Courant fort.

En termes de polyvalence, le BLF 5.08HC est équivalent aux anciennes versions, qui font référence :

- 3 orientations de sortie du conducteur testées et éprouvées offrent la souplesse pour les conceptions spécifiques
- 4 versions de brides et un levier de verrouillage breveté permettent de baser le système de verrouillage sur les exigences de l'utilisateur
- Utilisation des combinaisons de prise BLF 5.08HC et SL 5.08HC afin d'atteindre les spécifications nominales maximales.

Informations générales de commande

Type	Référence	Version	GTIN (EAN)	Cdt.	Indices de produit	Emballage
BLF	1982800000	Connecteur pour circuit imprimé, Connecteur femelle, 5.08 mm, Nombre de pôles: 12, 270°, PUSH IN, Sections de raccordement, raccordement nominal, max.: 3.31 mm ² , Boîte	4032248686896	30 pièce(s)	IEC: 400 V / 24 A / 0.2 - 2.5 mm ² UL: 300 V / 18.5 A / AWG 26 - AWG 12	Boîte
2016-04-08	1982800000	BLF 5.08HC/270 SN BK BX	1982030000	Connecteur pour circuit imprimé, Connecteur femelle, 5.08 mm, Nombre de pôles: 12, 270°, PUSH IN, Sections de raccordement, raccordement nominal, max.: 3.31 mm ² , Boîte	4032248685721	30 pièce(s) IEC: 400 V / 24 A / 0.2 - 2.5 mm ² UL: 300 V / 18.5 A / AWG 26 - AWG 12

OMNIMATE Signal - série BL/SL 5.08 SLDF 5.08 L/F 12 SN OR BX

Weidmüller Interface GmbH & Co. KG
Klingenbergstraße 16
D-32758 Detmold
Germany
Fon: +49 5231 14-0
Fax: +49 5231 14-292083
www.weidmueller.com

Pièce opposée (enfichable de manière générale)

BLC 5.08R

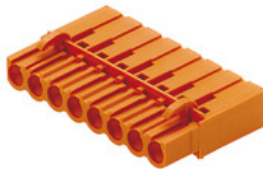

Connecteurs femelles pour raccordement du conducteur en technique de raccordement à sertir. Les connecteurs femelles disposent d'espace pour les marquages et peuvent être codés.

Informations générales de commande

Type	Référence	Version	GTIN (EAN)	Cdt.	Indices de produit	Emballage
BLC 5.08/12/180R BK BX	1712060000	Connecteur pour circuit imprimé, Connecteur femelle, 5.08 mm, Nombre de pôles: 12, 180°, Raccordement à sertir, Sections de raccordement, raccordement nominal, max.: 2.5 mm ² , Boîte	4008190935078	50 pièce(s)	IEC: 400 V / 21 A UL: 300 V / 10 A / AWG 26 - AWG 14	Boîte
BLC 5.08/12/180R OR BX	1610590000	Connecteur pour circuit imprimé, Connecteur femelle, 5.08 mm, Nombre de pôles: 12, 180°, Raccordement à sertir, Sections de raccordement, raccordement nominal, max.: 2.5 mm ² , Boîte	4008190074197	50 pièce(s)	IEC: 400 V / 21 A UL: 300 V / 10 A / AWG 26 - AWG 14	Boîte

BLDT 5.08B



Connecteurs femelles avec deux raccordements vissés par pôle, avec technique de raccordement à étrier, pour le raccordement du conducteur avec orientation de sortie à 90° et 270°. Les connecteurs femelles disposent d'espace pour les marquages et peuvent être codés.

Informations générales de commande

Type	Référence	Version	GTIN (EAN)	Cdt.	Indices de produit	Emballage
BLDT 5.08/12/-B SN OR BX	1651840000	Connecteur pour circuit imprimé, Connecteur femelle, 5.08 mm, Nombre de pôles: 12, 180°, Raccordement TOP, Sections de raccordement, raccordement nominal, max.: 3.31 mm ² , Boîte	4008190400521	20 pièce(s)	IEC: 400 V / 14 A / 0.2 - 2.5 mm ² UL: 300 V / 10 A / AWG 26 - AWG 12	Boîte

Fiche de données

OMNIMATE Signal - série BL/SL 5.08 SLDF 5.08 L/F 12 SN OR BX

Weidmüller Interface GmbH & Co. KG
Klingenbergstraße 16
D-32758 Detmold
Germany
Fon: +49 5231 14-0
Fax: +49 5231 14-292083
www.weidmueller.com

Pièce opposée (enfichable de manière générale)

2014-05-20	BLF 5.08HC/180-B SN BK BX	1673880000	Connecteur pour circuit imprimé, Connecteur femelle, 5.08 mm, Nombre de pôles: 12, 180°, Raccordement TOP, Sections de raccordement, raccordement nominal, max.: 3.31 mm ² , Boîte	4008190435615 20 pièce(s)	IEC: 400 V / 14 A / 0.2 - mm ² UL: 300 V / 10 A / 26 AWG - 12
------------	---------------------------	----------------------------	---	---------------------------	--

BLF 5.08HC/180 SN



Aussi fiable que l'original, testé et éprouvé, et intégrant des détails innovants :

La version BLF 5.08HC PUSH IN du connecteur femelle BLZP 5.08HC ne se distingue pas uniquement par sa technique de raccordement : elle est également d'une conception plus réduite. L'innovant système de raccordement à ressort PUSH IN de Weidmüller représente l'avenir du raccordement de conducteurs facile et sans outil. HC = Courant fort.

En termes de polyvalence, le BLF 5.08HC est équivalent aux anciennes versions, qui font référence :

- 3 orientations de sortie du conducteur testées et éprouvées offrent la souplesse pour les conceptions spécifiques
- 4 versions de brides et un levier de verrouillage breveté permettent de baser le système de verrouillage sur les exigences de l'utilisateur
- Utilisation des combinaisons de prise BLF 5.08HC et SL 5.08HC afin d'atteindre les spécifications nominales maximales.

Informations générales de commande

Type	Référence	Version	GTIN (EAN)	Cdt.	Indices de produit	Emballage
BLF 5.08HC/12/180 SN OR BX	1013790000	Connecteur pour circuit imprimé, Connecteur femelle, 5.08 mm, Nombre de pôles: 12, 180°, PUSH IN, Sections de raccordement, raccordement nominal, max.: 3.31 mm ² , Boîte	403224872 1900 30	pièce(s)	IEC: 400 V / 24 A / 0.2 - 2.5 mm ² UL: 300 V / 18.5 A / AWG 26 - AWG 12	Boîte

Fiche de données

OMNIMATE Signal - série BL/SL 5.08 SLDF 5.08 L/F 12 SN OR BX

Weidmüller Interface GmbH & Co. KG
Klingenbergstraße 16
D-32758 Detmold
Germany
Fon: +49 5231 14-0
Fax: +49 5231 14-292083
www.weidmuller.com

Pièce opposée (enfichable de manière générale)

BLF 5.08HC/12/180 SN BK BX	1013540000	Connecteur pour circuit imprimé, Connecteur femelle, 5.08 mm, Nombre de pôles: 12, 180°, PUSH IN, Sections de raccordement, raccordement nominal, max.: 3.31 mm ² , Boîte	4032248721689 30 pièce(s)	IEC: 400 V / 24 A / 0.2 - 2.5 mm ² UL: 300 V / 18.5 A / AWG 26 - AWG 12	Boîte
----------------------------------	----------------------------	--	---------------------------	---	-------

BLZP 5.08HC/225 SN



Connexion à étrier pour raccordement de fil à la perpendiculaire (90°/270°) ou coudé (225°). Les connecteurs femelle disposent d'espace pour les marquages et peuvent être codés. Fixation par bride ou par levier de verrouillage. Ils disposent également d'une vis plus/moins intégrée et d'une protection contre toute mauvaise insertion du connecteur. Ils sont livrés avec étriers ouverts. HC = Courant fort.

Informations générales de commande

Type	Référence	Version	GTIN (EAN)	Cdt.	Indices de produit	Emballage
BLZP 5.08HC/12/225 SN OR BX	1946350000	Connecteur pour circuit imprimé, Connecteur femelle, 5.08 mm, Nombre de pôles: 12, 225°, Raccordement à étrier, Sections de raccordement, raccordement nominal, max.: 4 mm ² , Boîte	4032248622122 30 pièce(s)		IEC: 400 V / 17.5 A / 0.2 - 4 mm ² UL: 300 V / 15 A / AWG 30 - AWG 12	Boîte
2016-04-08	1013540000 1946660000	Connecteur pour circuit imprimé, Connecteur femelle, 5.08 mm, Nombre de pôles: 12, 225°, Raccordement à étrier, Sections de raccordement, raccordement nominal, max.: 4 mm ² , Boîte	4032248622436 30 pièce(s)		IEC: 400 V / 17.5 A / 0.2 - 4 mm ² UL: 300 V / 15 A / AWG 30 - AWG 12	

**OMNIMATE Signal - série BL/SL 5.08
SLDF 5.08 L/F 12 SN OR BX**

Weidmüller Interface GmbH & Co. KG
Klingenbergstraße 16
D-32758 Detmold
Germany
Fon: +49 5231 14-0
Fax: +49 5231 14-292083
www.weidmuller.com

Pièce opposée (enfichable de manière générale)
BLZP 5.08HC/90 SN

Connecteurs femelles avec raccordement à étrier pour le raccordement de conducteurs à orientation de sortie à angle droit (90° ou 270°). Les connecteurs femelle disposent d'espace pour les marquages et peuvent être codés. Fixation par bride ou par levier de verrouillage. Ils disposent également d'une vis plus/moins intégrée et d'une protection contre toute mauvaise insertion du connecteur. Ils sont livrés avec étriers ouverts. HC = Courant fort.

Informations générales de commande

Type	Référence	Version	GTIN (EAN)	Cdt.	Indices de produit	Emballage
BLZP 5.08HC/12/90 SN OR BX	1948110000	Connecteur pour circuit imprimé, Connecteur femelle, 5.08 mm, Nombre de pôles: 12, 90°, Raccordement à étrier, Sections de raccordement, raccordement nominal, max.: 4 mm ² , Boîte	4032248624539	30 pièce(s)	IEC: 400 V / 23 A / 0.2 - 4 mm ² UL: 300 V / 20 A / AWG 30 - AWG 12	Boîte
BLZP 5.08HC/12/90 SN BK BX	1948340000	Connecteur pour circuit imprimé, Connecteur femelle, 5.08 mm, Nombre de pôles: 12, 90°, Raccordement à étrier, Sections de raccordement, raccordement nominal, max.: 4 mm ² , Boîte	4032248624867	30 pièce(s)	IEC: 400 V / 23 A / 0.2 - 4 mm ² UL: 300 V / 20 A / AWG 30 - AWG 12	Boîte

BLL 5.08/90

Connecteur femelle pour montage sur circuit imprimé. La longueur des picots est optimisée pour la soudure à la vague.

Informations générales de commande

Type	Référence	Version	GTIN (EAN)	Cdt.	Indices de produit	Emballage
BLL 5.08/12/90 3.2 SN OR BX	1623040000	Connecteur pour circuit imprimé, Connecteur femelle, Fermé latéralement, Raccordement soudé THT, 5.08 mm, Nombre de pôles: 12, 90°, Longueur du picot à souder	4008190194093	30 pièce(s)	IEC: 400 V / 23 A UL: 300 V / 15 A	Boîte

**OMNIMATE Signal - série BL/SL 5.08
SLDF 5.08 L/F 12 SN OR BX**

Weidmüller Interface GmbH & Co. KG
Klingenbergstraße 16
D-32758 Detmold
Germany
Fon: +49 5231 14-0
Fax: +49 5231 14-292083
www.weidmueller.com

Pièce opposée (enfichable de manière générale)

(l): 3.2 mm, étamé, orange,
Boîte

BLZP 5.08HC/225B SN

Connexion à étrier pour raccordement de fil à la perpendiculaire (90°/270°) ou coudé (225°). Les connecteurs femelle disposent d'espace pour les marquages et peuvent être codés. Fixation par bride ou par levier de verrouillage. Ils disposent également d'une vis plus/moins intégrée et d'une protection contre toute mauvaise insertion du connecteur. Ils sont livrés avec étriers ouverts. HC = Courant fort.

Informations générales de commande

Type	Référence	Version	GTIN (EAN)	Cdt.	Indices de produit	Emballage
BLZP 5.08HC/12/225B SN BK BX	1946080000	Connecteur pour circuit imprimé, Connecteur femelle, 5.08 mm, Nombre de pôles: 12, 225°, Raccordement à étrier, Sections de raccordement, raccordement nominal, max.: 4 mm ² , Boîte	4032248621620	24 pièce(s)	IEC: 400 V / 17.5 A / 0.2 - 4 mm ² UL: 300 V / 15 A / AWG 30 - AWG 12	Boîte
BLZP 5.08HC/12/225B SN OR BX	1945850000	Connecteur pour circuit imprimé, Connecteur femelle, 5.08 mm, Nombre de pôles: 12, 225°, Raccordement à étrier, Sections de raccordement, raccordement nominal, max.: 4 mm ² , Boîte	4032248621378	24 pièce(s)	IEC: 400 V / 17.5 A / 0.2 - 4 mm ² UL: 300 V / 15 A / AWG 30 - AWG 12	Boîte

**OMNIMATE Signal - série BL/SL 5.08
SLDF 5.08 L/F 12 SN OR BX**

Weidmüller Interface GmbH & Co. KG
Klingenbergstraße 16
D-32758 Detmold
Germany
Fon: +49 5231 14-0
Fax: +49 5231 14-292083
www.weidmueller.com

Accessoires
autres accessoires

Aucune tâche n'est trop petite pour une solution optimale.

Il ne s'agit pas simplement de raccorder - lorsque des potentiels doivent être vérifiés, regroupés ou séparés, la solution est souvent dans le détail.

Un système n'est pas un système sans les petits détails utiles :

- connecteurs de contrôle mâles - ils permettent le branchement sûr aux connecteurs de contrôle femelles.
- connecteurs transversaux - ils assurent une répartition du potentiel avec des contacts sûrs, directement au niveau du raccordement
- éléments de séparation de compartiments - ils divisent une barrette à broches avec de nombreux pôles en plusieurs points de jonction de barrettes à douilles différents.
- verrouillages et crochets d'encliquetage - ils assurent de façon optionnelle le verrouillage ou la sécurisation des barrettes à douilles ou à broches, sans craindre les vibrations.

Suivi de la fabrication et adaptation aux applications - plus d'accessoires = moins de coûts.

Informations générales de commande

Type	Référence	Version	GTIN (EAN)	Cdt.	Indices de produit
SL AT OR	1598300000	Connecteur pour circuit imprimé, Accessoires, Séparateur, orange, Nombre de pôles: 1	4008190189266	100 pièce(s)	
SLDF VR BK	1599120000	Connecteur pour circuit imprimé, Accessoires, Crochet de verrouillage, noir, Nombre de pôles: 1	4008190165697	100 pièce(s)	
SL AT SW	1770240000	Connecteur pour circuit imprimé, Accessoires, Séparateur, noir, Nombre de pôles: 1	4032248117710	100 pièce(s)	

Fiche de données

**OMNIMATE Signal - série BL/SL 5.08
SLDF 5.08 L/F 12 SN OR BX**

Weidmüller Interface GmbH & Co. KG
Klingenbergstraße 16
D-32758 Detmold
Germany
Fon: +49 5231 14-0
Fax: +49 5231 14-292083
www.weidmueller.com

Accessoires

Éléments de codage



Il ne faut assembler que ce qui se ressemble : le raccordement correct au bon endroit.

Des éléments de codage et des sécurités anti-torsion assurent l'affectation univoque des éléments de raccordement lors du processus de fabrication et de l'utilisation.

Les éléments de codage et de protection anti-torsion sont insérés avant l'équipement ou en cours de confectionnement des câbles. L'alternative de Weidmüller : effectuer une configuration en ligne à l'aide du configurateur de variantes, et se faire livrer les éléments précodés prêts à l'emploi..

Aucune erreur d'équipement du circuit imprimé ou de connexion des éléments de raccordement n'est plus possible.

L'avantage : pas de recherche d'erreurs lors de la fabrication et pas d'erreurs de commande de la part de l'utilisateur.

Informations générales de commande

Type	Référence	Version	GTIN (EAN)	Cdt.	Indices de produit
BLZ/SL KO OR BX	1573010000	Connecteur pour circuit imprimé, Accessoires, Élément de codage, orange, Nombre de pôles: 1	4008190048396	100 pièce(s)	
BLZ/SL KO BK BX	1545710000	Connecteur pour circuit imprimé, Accessoires, Élément de codage, noir, Nombre de pôles: 1	4008190087142	50 pièce(s)	

Adresses au niveau mondial

Let's connect.

- AE Émirats arabes unis**
Weidmüller Middle East FZE
Warehouse Q3-79
SAIF-Zone
P.O. BOX 8591
Sharjah
Numéro de téléphone +971 65572723
Numéro de fax +971 65572724
wme.info@weidmueller.com
- AO Angola**
Veillez contacter
Phambili Interface
Afrique du Sud
- AR Argentine**
CPI SA
Bauness 2660
C1431DOF Buenos Aires
Numéro de téléphone +54 11 4523 8008
Numéro de fax +54 11 4522 0546
info@cpi.com.ar
www.cpi.com.ar
- AT Autriche**
Weidmüller GmbH
IZ NOE Süd, Str 2b, Obj M59,
2355 Wiener Neudorf
Numéro de téléphone +43 2236 67080
Numéro de fax +43 2236 6708-899
office.at@weidmueller.com
www.weidmueller.com
- AU Australie**
Weidmüller Pty. Ltd.
PO BOX 6944
Huntingwood 2148
Huntingwood Drive 43
Huntingwood NSW 2148
Numéro de téléphone +61 2 9671 9999
Numéro de fax +61 2 9671 9911
info@weidmuller.com.au
www.weidmuller.com.au
- AZ Azerbaïdjan**
Representative Office
Weidmüller Interface
Demirchi Tower, 4th floor
37, Khojali ave.
AZ 1025 Baku
Numéro de téléphone +994 12 488 80 36
Numéro de fax +994 12 488 80 37
aliyar.hashimli@weidmueller
- BA Bosnie-Herzégovine**
Veillez contacter
notre agence
Weidmüller Interface GmbH
& Co. KG
Serbie

ou
BIG electric d.o.o
Mladena Stojanovića 117A
78000 Banja Luka
Numéro de téléphone +387 51926277
Numéro de fax +387 51926277
bigelectric@blic.net
www.bigelectric.ba
- BE Belgique**
Weidmüller Benelux B. V.
Mechelsesteenweg 519 bus
6 en 7
1930 Nossegem
Numéro de téléphone +32 2 752 40 70
Numéro de fax +32 2 751 36 06
info@weidmueller.be
www.weidmueller.be
- BG Bulgarie**
Weid-Bul EOOD
Bul. "Kliment Ohridski" 13
1756 Sofia
Numéro de téléphone +359 2 963 2560
Numéro de fax +359 2 963 1098
sofia@weidbul.com
www.weidbul.com
- BH Bahreïn**
Khayber Trading Company
P.O Box 1976
Manama
Numéro de téléphone +973 720747
Numéro de fax +973 720331
khayber@batelco.com.bh
- BR Brésil**
Weidmüller Conexel do Brasil
Conexões Elétricas Ltda.
Av. Presidente Juscelino, 642
- Piraporinha
Diadema, São Paulo
09950-370
Numéro de téléphone +55 (11) 4366-9600
Numéro de fax +55 (11) 4362-1677
vendas@weidmueller.com.br
www.weidmueller.com.br
- BW Botswana**
Veillez contacter
Phambili Interface
Afrique du Sud
- BY Bélarus**
TECHNIKON Ltd.
Nezavisimosti pr. 177-9
220125 Minsk
Numéro de téléphone +375 17 393-11-77
Numéro de fax +375 17 3930080
wm@technikon.by
- CA Canada**
W Interconnections Canada
Inc.
10 Spy Court
Markham Ontario L3R 5H6
Numéro de téléphone +1 (905) 475-1507 Ext. 9836
Numéro de fax +1 (905) 475-2798
support@weidmuller.ca
www.weidmuller.ca
- CG Congo**
Veillez contacter
Phambili Interface
Afrique du Sud
- CH Suisse**
Weidmüller Schweiz AG
Rundbuckstraße 2
8212 Neuhausen am
Rheinfall SH
Numéro de téléphone +41 52 674 07 07
Numéro de fax +41 52 674 07 08
info@weidmueller.ch
www.weidmueller.ch
- CL Chili**
ATS - INTECH
María Luisa Santander 0475
Santiago
Providencia 7500859
Numéro de téléphone +56 2 341 1271
Numéro de fax +56 2 341 1275
felipe@atsintech.com
www.atsintech.com
CPI CHILE LTDA
Av. Presidente Frei Montalva
6001, 47 complejo el cortijo
Santiago - Conchalí
Numéro de téléphone +562 963 8440
Numéro de fax +562 963 8440
cpi@cpichile.cl
www.cpichile.cl
- CN Chine**
Weidmüller Interface
(Shanghai) Co. Ltd.
100 Yutong Road
25 F, BM Intercontinental
Business Center
200070 Shanghai
Numéro de téléphone +86 21-22195008
Numéro de fax +86 21-22195009
customer.hotline@weidmueller.com.cn
www.weidmueller.com.cn
- CO Colombie**
Automatización Avanzada
S. A.
Carrera 97 No., 24 c - 23
Bodega 4
110911 Bogotá-D.C.
Numéro de téléphone +57 (1) 547-8510
Numéro de fax +57 (1) 422-3044
comercial@automatizacionavanzada.com
www.automatizacionavanzada.com
- CR Costa Rica**
ELVATRON S. A.
la Uruca 400 Norte Banco
Costa Rica
San Jose Costa Rica
Numéro de téléphone +506 2961-060
Numéro de fax +506 5200-609
dirk.haase@elvatron.com
www.elvatron.com
- CZ République tchèque**
Weidmüller s.r.o.
Lomnického 5/1705
140 00 Praha 4
Numéro de téléphone +420 244 001 400
Numéro de fax +420 244 001 499
office@weidmueller.cz
www.weidmueller.cz
- DE Allemagne**
Weidmüller GmbH & Co. KG
Ohmstraße 9
32758 Detmold
Postfach 30 54
32720 Detmold
Numéro de téléphone +49 5231 1428-0
Numéro de fax +49 5231 14-292083
weidmueller@weidmueller.de
www.weidmueller.de
- DK Danemark**
Weidmüller Danmark
Vallensbækvej 18A
2605 Brøndby
Numéro de téléphone +45 27747800
kundeservice@weidmuller.dk
www.weidmuller.dk
- DZ Algérie**
SARL INTER ELECTRIC
1a Angles des Rues Okba Ibn
Nafaa et Hassi Beida
2300 Annaba
Numéro de téléphone
Numéro de fax
contact@inter-electric.com
- EC Équateur**
Elsystec S. A., Electricidad
Sistemas y Tecnología
Vasco de Contreras N35-251
y Mañosa
Quito - Pichincha
Numéro de téléphone +593 22456510
Numéro de fax +593 22456755
Elsystec@uio.satnet.net
- EE Estonie**
Veillez contacter
notre agence
Weidmüller Interface GmbH
& Co. KG
Lettonie

ou
Soots Interface OÜ
Pärnu mnt 142
11317 Tallinn
Numéro de téléphone +372 609 6933
Numéro de fax
info@sootsinterface.ee
www.sootsinterface.ee
- EG Egypte**
Standard Electric (OMEGA)
1, Abdelhamid Badawy Street
Heliopolis
Cairo
Numéro de téléphone +202 21805111
Numéro de fax +202 21805600
stdelec@rite.com
- ES Espagne**
Weidmüller, S. A.
Narcís Monturiol 11-13, Pol.
Ind. Sudoeste
8960 Sant Just
Desvern - Barcelona
Numéro de téléphone +34 934 803 386
Numéro de fax +34 933 718 055
weidmuller@weidmuller.es
www.weidmuller.es
- FI Finlande**
Weidmüller Suomi,
Weidmüller Aktiebolagetin
siivuliike
Koy Plaza Vivace
Äyritie 8C
FI 15100 Vantaa
Numéro de téléphone +358 20 7351300
Numéro de fax +358 800 114 667
asiakaspalvelu@weidmuller.fi
www.weidmuller.fi
- FR France**
Weidmüller E. U. R. L.
12, Chaussée Jules César
BP 263 Osny
95523 Cergy-Pontoise Cedex
Numéro de téléphone +33 1 34 24 55 00
Numéro de fax +33 1 34 24 55 01
mail@weidmuller.fr
- GB Grande-Bretagne**
Weidmüller Ltd.
Klippon House
Centurion Court Office Park,
Meridian East, Meridian
Business Park
Leicester
LE19 1TP
Numéro de téléphone +44 116 282 3470
Numéro de fax +44 116 289 3582
marketing@weidmuller.co.uk
www.weidmuller.co.uk
- GE Géorgie**
Veillez contacter
notre agence
Weidmüller Interface
Azerbaïdjan.
- GH Ghana**
Veillez contacter
notre agence
Weidmüller Interface GmbH
& Co. KG
Afrique du Sud.
- GR Grèce**
G.A. Solutions
Ippokratous 11 Metamorfosi
144 52 Athen
Numéro de téléphone +30 210 2823233
Numéro de fax +30 210 2823233
info@weidmuller.gr
www.weidmuller.gr
- GT Guatemala**
Prestelectro, Prestegard
Electro, S.A.
Avenida Petapa 44-22,
Zona 12
Guatemala City
Numéro de téléphone +502 2442-3346
Numéro de fax +502 2476-8945
ventas@prestelectro.com
- HK Hong-Kong**
Weidmüller (Hong Kong)
Limited Co. Ltd.
Unit 1617, Metropolis Tower
No. 10 Metropolis Drive,
Hungghom, Kowloon
Numéro de téléphone +852 3154 8088
Numéro de fax +852 31548099
Info-hk@weidmueller.com.hk
- HR Croatie**
ElektroPARTNER d.o.o.
Slavonska avenija 24/6
HR-10000 Zagreb
Numéro de téléphone +385 (1) 6184 793
Numéro de fax +385 (1) 6184 795
elektropartner@zg.t-com.hr
www.elektropartner.hr
- HU Hongrie**
Weidmüller Kereskedelmi Kft.
Budapest
Gubacsi út 6.
1097
Numéro de téléphone +36 1 382 7700
Numéro de fax +36 1 382 7701
info@weidmueller.hu
www.weidmueller.hu
- ID Indonésie**
PT. Nego Electrindo
Ruko Mega Grosir Cempaka
Mas Blok I No. 20 - 22
Jakarta 10640
Numéro de téléphone +62 21 42882255
Numéro de fax +62 21 42882266
sales@negoelectrindo.co.id
- IE Irlande**
Veillez contacter
Weidmüller Ltd.
Grande-Bretagne
- IL Israël**
A. U. Shay Ltd.
23/25, Embar Street
49222 Petach-Tikva
P.O. Box 1 00 49
49222 Petach-Tikva
Numéro de téléphone +972 3-923-3601
Numéro de fax +972 3-923-4601
shay@uriel-shay.com
www.uriel-shay.com
ATEKA Ltd.
4, Ha Tavor lane Industrial
area Segula
49691 Petach-Tikva
P.O. Box 4710
Petach-Tikva
Numéro de téléphone +972 73-200-1311
Numéro de fax +972 3-924 4245
marketing@ateka.co.il
www.ateka.co.il
- IN Inde**
Representative Office
Weidmüller Electronics India
Pvt. Ltd.
No. 9, Union Street, Off.
Infantry Road
BANGALORE
560 001
Numéro de téléphone +91-80-22860028
wmi@weidmueller.in
www.weidmueller.com
- IR Iran**
Representative Office
Tamin Ehtajat Fanni Tehran
(TAF Co.)
Unit #. 5, No. 62 Iranshahr
Ave.
Tehran - 15816-53717, Iran
Numéro de téléphone +9821 8831 7851
info@taf-co.com
http://www.taf-co.com
- IS Islande**
Samey Automation Center
Lyngas 13
210 Garabaer
Numéro de téléphone +354 510 5200
Numéro de fax +354 510 5201
Samey@samey.is
www.samey.is



Retrouvez toutes les adresses de Weidmüller et le contact le plus près de chez vous sur : www.weidmuller.com/countries

Let's connect.

Société de ventes 

Représentation à l'étranger 

pas de représentation à l'étranger 

- IT Italie**
Weidmüller S. r.l.
Via Albert Einstein 4
20092 Cinisello
Balsamo Milano
Numéro de téléphone +39 02 660681
Numéro de fax +39 02 6124945
weidmuller@weidmuller.it
www.weidmuller.it
- JM Jamaïque**
Veillez contacter
W Interconnections Inc.
États-Unis
- JO Jordanie**
Trans Jordan for Electro
PO Box 33 06 07
Amman
Numéro de téléphone +962 6 533 2020
Numéro de fax +962 6 533 5800
transjordan@batelco.jo
- JP Japon**
Nihon Weidmüller Co. Ltd.
Sphere Tower Tennoz 2-2-8
Higashi-Shinagawa,
Shinagawa-ku
Tokyo
140-0002
Numéro de téléphone +81 3 6711 5300
Numéro de fax +81 3 6711 5333
weidmullerjapan@weidmuller.co.jp
www.weidmuller.co.jp
- KE Kenya**
Veillez contacter
notre agence
Weidmüller Interface GmbH
& Co. KG
Afrique du Sud.
- KG Kirghizistan**
Veillez contacter
notre agence
Weidmüller Interface
Azerbaïdjan.
- KR Corée**
Weidmüller Korea Co. Ltd.
9th floor
429, Teheran-ro, Gangnam-Gu
Seoul 135-721
Numéro de téléphone +82 2-516-0003
Numéro de fax +82 2-516-0090
info@weidmuller.co.kr
www.weidmuller.co.kr
- KW Koweït**
Kana Controls General Trading
& Contracting Co. W. L. L.
Al Rai Industrial Area, Plot
28-30, St. 31
13016 Safat
B.P. 25593
Numéro de téléphone +965 4741373
Numéro de fax +965 4741537
info@kanaccontrols.com
- KZ Kazakhstan**
Veillez contacter
Weidmüller Group
Russie
- LB Liban**
Progress Engineering &
Trading Enterprises
Al Nahr Street
Beirut 11-1111
Numéro de téléphone +961 1 444 664
Numéro de fax +961 1 561 880
progress@inco.com.lb
- LT Lituanie**
Veillez contacter
notre agence
Weidmüller Interface GmbH
& Co. KG
Lettonie
ou
ELEKTROS IRANGA
Tinklu g. 29 a
LT-5319 Panevezys
Numéro de téléphone +370 (45) 582 828
Numéro de fax
info@eliranga.lt
- LU Luxembourg**
Veillez contacter
Weidmüller Benelux B. V.
Pays-Bas
- LV Lettonie**
SIA Abi4
Daugavgrivas 31b
Riga, LV-1007
Numéro de téléphone +371 674 70999
Numéro de fax +371 676 24562
abi_4@tvnet.lv
Representative Office
Weidmüller Interface GmbH
& Co. KG
Udens str. 12-118
Riga, LV-1007
Numéro de téléphone +371 29254766
Numéro de fax +371 674 65637
Ilgonis.rudaks@weidmueller.com
www.weidmueller.com
- MA Maroc**
Sofimed
137, Bd Moulay Ismail Roches
Noires
20290 Casablanca
Numéro de téléphone
Numéro de fax
contact@sofimedmaroc.com
- MD Moldavie**
BERHORD A & D srl
79/1, str. Milescu Spartaru
MD-2075 Chisinau
Moldova
Numéro de téléphone +373 (22) 815002
Numéro de fax +373 (22) 815007
atiuleanu@berhord.com
www.ad.berhord.com
- ME Monténégro**
Veillez contacter
notre agence
Weidmüller Interface GmbH
& Co. KG
Serbie.
- MG Madagascar**
Veillez contacter
Phambili Interface
Afrique du Sud
- MK Macédoine**
Veillez contacter
notre agence
Weidmüller Interface GmbH
& Co. KG
Serbie
ou
ELEKTRO - SMK dooel
UL. III Makedonska brigada
b.b.
1000 Skopje
Numéro de téléphone +389 22460295
Numéro de fax
Elektro-smk@telekabel.net.mk
- MN Mongolie**
Veillez contacter
notre agence
Weidmüller Interface
Azerbaïdjan.
- MT Malte**
E. S. S., Electrical Supplies &
Services Ltd.
San Gwakklin Road
Mriehel
Numéro de téléphone +356 21255777
Numéro de fax +356 21255999
robert.agius@ess.com.mt
- MU Île Maurice**
Mubelo Electrical Ltd.
Office 26, Gateway building,
St Jean Road
Quatre Bornes
Mauritius
Numéro de téléphone +230 4670989
Numéro de fax +230 4654051
richard.mubelo@orange.mu
- MW Malawi**
Veillez contacter
notre agence
Weidmüller Interface GmbH
& Co. KG
Afrique du Sud.
- MX Mexique**
W Interconnections S. A.
DE C. V.
Blvd. Hermanos Serdán 698,
Col. San Rafael Oriente
72029 Puebla
Numéro de téléphone +52 (222) 268 6227
Numéro de fax +52 (222) 286 6242
clientes@weidmuller.com.mx
- MY Malaisie**
Connect Plus Technology
Sdn Bhd
No. 43, Jalan PJS 11/22,
Bandar Sunway
46150 Petaling Jaya
Selangor Darul Ehsan
Numéro de téléphone +60 3 5633 7363
Numéro de fax +60 3 5633 6562
paul@cpotech.com.my
www.cpotech.com.my
- MZ Mozambique**
Veillez contacter
Phambili Interface
Afrique du Sud
- NA Namibie**
Veillez contacter
Phambili Interface
Afrique du Sud
- NG Nigéria**
Veillez contacter
Weidmüller Interface GmbH
& Co. KG
Afrique du Sud
- NL Pays-Bas**
Weidmüller Benelux B. V.
Franciscusweg 221
1216 SE Hilversum
Boîte postale 1505
1200 BM Hilversum
Numéro de téléphone +31 35 626 12 61
Numéro de fax +31 35 623 20 44
info@weidmuller.nl
www.weidmuller.nl
- NO Norvège**
Sivilingenior J.F. Knudtzen AS
Billingstadsletta 97
1396 Billingstad
PO Box 160
1378 Nesbru
Numéro de téléphone +47 66 98 33 50
Numéro de fax +47 66 98 09 55
firmapost@jfkudtzen.no
www.jfkudtzen.no
- NZ Nouvelle-Zélande**
Cuthbert S. Steward Ltd.
27 Te Puni Street
Petone
PO Box 38496
Wellington Mail Centre 5054
Numéro de téléphone (04) 568 6156
Numéro de fax (09) 489 1752
csl@cuthbertstewart.co.nz
Cuthbert S. Steward Ltd
4 Fred Thomas Drive
Aon Building, Ground Floor,
South Entry
Takapuna
PO Box 100 338
North Shore City 745
Numéro de téléphone (09) 489 1751
Numéro de fax (04) 568 6056
cslak@cuthbertstewart.co.nz
- OM Oman**
DAN INTERNATIONAL LLC.
Ghala St. 111
BP 2901
Seeb
Numéro de téléphone +968 5036 77
Numéro de fax +968 5037 55
yedu@danintl.com
- PE Pérou**
IMPEXINCA S.A.C.
Calle Ortiz de Zevallos No.
105, Urb. San Antonio
18
Lima, Miraflores
Numéro de téléphone +51 1 447 5608
info@impexinca.pe
www.impexinca.pe
J & W CIA. S. A.
Calle 6 Mz. D Lte. 23, Urb.
Ind. Grimanesa
01
Callao
Numéro de téléphone +51 1 572 2539
Numéro de fax +51 1 572 0152
contacto@jwcia.com
www.jwcia.com
- PH Philippines**
Enclosure Systems Specialists
Inc.
2276 Don Chino Roces
Avenue Extension
Room 103/105 Narra Building
1231 Makati City
Numéro de téléphone +63 2 813 8580
Numéro de fax +63 2 813 8596
sales_encsys@pltdtds.net
www.enclosuresystemsph.com
- PK Pakistan**
Automation Controls (Pak)
Apartment No. 33 C III,
Chenab Block, Allama Iqbal
Town
Lahore
Numéro de téléphone +92 42 37809948
Numéro de fax +92 42 37809950
nadeem@acpak.com.pk
www.acpak.com.pk
- PL Pologne**
Weidmüller Sp. z o. o.
ul. Ogrodowa 58
00-876 Warszawa
Numéro de téléphone +48 22 510 09 40
Numéro de fax +48 22 510 09 41
biuro@weidmuller.com.pl
www.weidmuller.pl
- PR Porto Rico**
Veillez contacter
W Interconnections Inc.
États-Unis
- PT Portugal**
Weidmüller Sistemas de
Interface S. A.
Estrada Outeiro Polima, R.
Augusto Dias da Silva, Lote
B - Esc. 2
São Domingos de Rana
2785-515 Abóboda
Numéro de téléphone +351 214 459 191
Numéro de fax +351 214 455 871
weidmuller@weidmuller.pt
www.weidmuller.pt
- PY Paraguay**
Veillez contacter
CPI SA
Argentine
- QA Qatar**
DoHa Motors
PO Box 145
Numéro de téléphone +974 4651441
Numéro de fax +974 4654579
dmctech@qatar.net.qa
http://www.dohamotorsgroup.com/td.html
Petroleum Technology Co.
W.L.L.
PO Box 16069
5th Floor Toyota tower
Numéro de téléphone +974 44419603
Numéro de fax +974 44419604
petrotec@qatar.net.qa
www.petrotec.com.qa
- RO Roumanie**
Representative Office
Weidmüller Interface GmbH
& Co. KG
Inescu Crum Street, No. 1,
1st Tower, 1st Floor,
Office 4
500446 Brasov - Brasov
Business Park
Numéro de téléphone +40 (268) 446 222
Numéro de fax +40 (268) 446 224
claudiu.totea@weidmueller.com
www.weidmueller.ro
- RS Serbie**
Representative Office
Weidmüller Interface GmbH
& Co. KG
Ustianicka 189, III sprat
lokal 7a
11050 Beograd
Numéro de téléphone +381 1 12885274
Numéro de fax +381 1 12885274
zoran.rabrenovic@weidmueller.com
- RU Russie**
Weidmüller Group
7/10 Khelebozavodskiy
Passage,
Moskau
115230
Numéro de téléphone +7 495 280 72 71
Numéro de fax +7 495 280 72 71
Info@weidmueller.ru
www.weidmueller.ru

Adresses au niveau mondial

Let's connect.

- SA Arabie Saoudite**
Al Abdulkarim Holding Co.
P.O. Box 4
Dammam 31411
Numéro de téléphone +966 3 8337 110
Numéro de fax +966 3 8829547
E-mail : salehsk@akh.com.sa
www.weidmuller.ae

Saudi Electric Supply Company (SESCO)
P.O. Box 32 98
Al Khobar 31952
Numéro de téléphone +966 3 8829546 Ext. 3030
Numéro de fax
E-mail : Safdar.Malik@sescogex.com
www.sesco-gex.com
- SE Sweden**
Weidmüller AB
Axel Danielssons väg 271
BOX 31025
SE-200 49 Malmö
Numéro de téléphone +46 77-143 00 44
Numéro de fax +46 40-37 48 60
info@weidmuller.se
www.weidmuller.se
- SG Singapour**
Weidmüller Pte. Ltd.
70 Bendemeer Road
04-03 Luzerne Building
Singapore 339940
Numéro de téléphone +65 6841 5311
Numéro de fax +65 6841 5377
info@weidmuller.com.sg
www.weidmuller.com.sg
- SI Slovénie**
Elektrospoji d. o. o.
Stegne 27
SI- 1000 Ljubljana
Osrednjeslovenska
Numéro de téléphone +386 1 511 3810
Numéro de fax +386 1 511 1604
info@elektrospoji.si
www.elektrospoji.si
- SK Slovaquie**
ELEKTRIS s.r.o.
Elektrárėnská 1
831 04 Bratislava
Numéro de téléphone +421 2/4920 0113
Numéro de fax +421 2/4920 0119
bratislava@elekttris.sk
- SV Salvador**
Prestegard Electro
11 Avenida Norte No. 240
Edificio Salazar No. 2
San Salvador
Numéro de téléphone +503 2271 1690
Numéro de fax +503 2221 3851
prestegard@navegante.com.sv
- SY Syrie**
Veuillez contacter
Weidmüller Middle East FZE
Emirats arabes unis
- SZ Swaziland**
Veuillez contacter
Phambili Interface
Afrique du Sud
- TH Thaïlande**
Pisanu Engineering Co. Ltd.
Kwang Dingaeng, Khet Dingaeng
800/2 Soi Trakulsuk, Asokedindaeng Road
Dindaeng, Bangkok 10400
Numéro de téléphone +66 2 248 2896
Numéro de fax +662 105 6301
ecsales@pisanu.co.th
www.pisanu.co.th

Representative Office
Weidmüller Pte. Ltd.
37/F, Sathorn Square Building
98 North Sathorn Road
Bangkok, Silom Bangrak 10500
Numéro de téléphone +66 2 105 6300
Numéro de fax +66 2 642 9220
info@weidmuller.com.sg
- TJ Tadjikistan**
Veuillez contacter
notre agence
Weidmüller Interface
Azerbaïdjan.
- TM Turkménistan**
Veuillez contacter
notre agence
Weidmüller Interface
Azerbaïdjan.
- TN Tunisie**
Veuillez contacter
Weidmüller E. U. R. L.
France
- TR Turquie**
Weidmüller Elektronik Ticaret Ltd. Sirketi
Kavacik Mah. Orhan Veli Kanik Caddesi 9/1
34810 Beykoz / Istanbul
Numéro de téléphone +90 (216) 537 10 70
Numéro de fax +90 (216) 537 10 77
info@weidmuller.com.tr
www.weidmuller.com.tr
- TW Taïwan**
Veuillez contacter
Weidmüller (Hong Kong) Limited Co. Ltd.
Hong-Kong
- TZ Tanzanie**
Veuillez contacter
notre agence
Weidmüller Interface GmbH & Co. KG
Afrique du Sud.
- UA Ukraine**
LLC WM UKRAINE
Levanevskogo str. 6
Kiev 3058
Numéro de téléphone +38 044 490 32 48
Numéro de fax
info@wm-ua.com.ua
wm-ua.com.ua/

Representative Office
Weidmüller Interface GmbH & Co. KG
Z, office 303
7-D, Zdolbunivska str.
Kiev, 2081
Numéro de téléphone (portable) +38 050 440 25 24
info.ua@weidmuller.com
- US États-Unis**
W Interconnections Inc.
821 Southlake Boulevard
Richmond Virginia 23236
Numéro de téléphone +1 (804) 794-2877
Numéro de fax +1 (804) 378-2593
info@weidmuller.com
www.weidmuller.com
- UY Uruguay**
REWO Uruguay S. A.
AV. Bolivia 2001 Esq Rocafuerte
11300 Carrasco Montevideo
Numéro de téléphone +598 2604 8439
Numéro de fax +598 2604 8439
rewo@rewo Uruguay.com.uy
- UZ Ouzbékistan**
Veuillez contacter
notre agence
Weidmüller Interface
Azerbaïdjan.
- VE Venezuela**
Somerinca C. A.
Corazon de Jesus - 3ra
Transversal con calle el Carmen- Los Dos Caminos
Caracas 1070-A
Numéro de téléphone +58 2122352748
Numéro de fax +58 2122399341
klocmoeller@cantv.net
www.somerinca.com
- VN Vietnam**
AUMI Industrial Equipment & Automation Company Limited
E1, La Thanh Hotel
218 Doi Can Street
Lieu Giai Ward, Ba Dinh District
Hanoi City
Numéro de téléphone +84 4 37628601
Numéro de fax +84 4 62661391
aumi@aumi.com.vn
www.aumi.com.vn

Representative Office
Weidmüller Pte. Ltd.
Level 16 Saigon Tower Building
29 Le Duan Street
District 1
Ho Chi Minh
Numéro de téléphone +848 3520 7717
Numéro de fax +848 3520 7604
info@weidmuller.com.sg
- ZA Afrique du Sud**
Phambili Interface
PO Box 193
1609 Johannesburg, Edenvale
5 Bundo Road, Sebenza
1610 Johannesburg
Numéro de téléphone +27 (11) 4521930
Numéro de fax
info@weidmuller.co.za
www.weidmuller.co.za

Representative Office
Weidmüller Interface GmbH & Co. KG
210 Amarand
Avenue, Pegasus Building
181 Pretoria, waterkloof Glen ext 2
Numéro de téléphone +27 12 003 2906
Numéro de fax +27 (11) 4526455
Jacques.Vosloo@weidmuller.com
www.weidmuller.com
- ZM Zambie**
Veuillez contacter
Phambili Interface
Afrique du Sud
- ZW Zimbabwe**
Veuillez contacter
Phambili Interface
Afrique du Sud